



XIN MIX<sup>®</sup>

DOOR SYSTEMS

M  
E  
E  
T  
S

BERMA

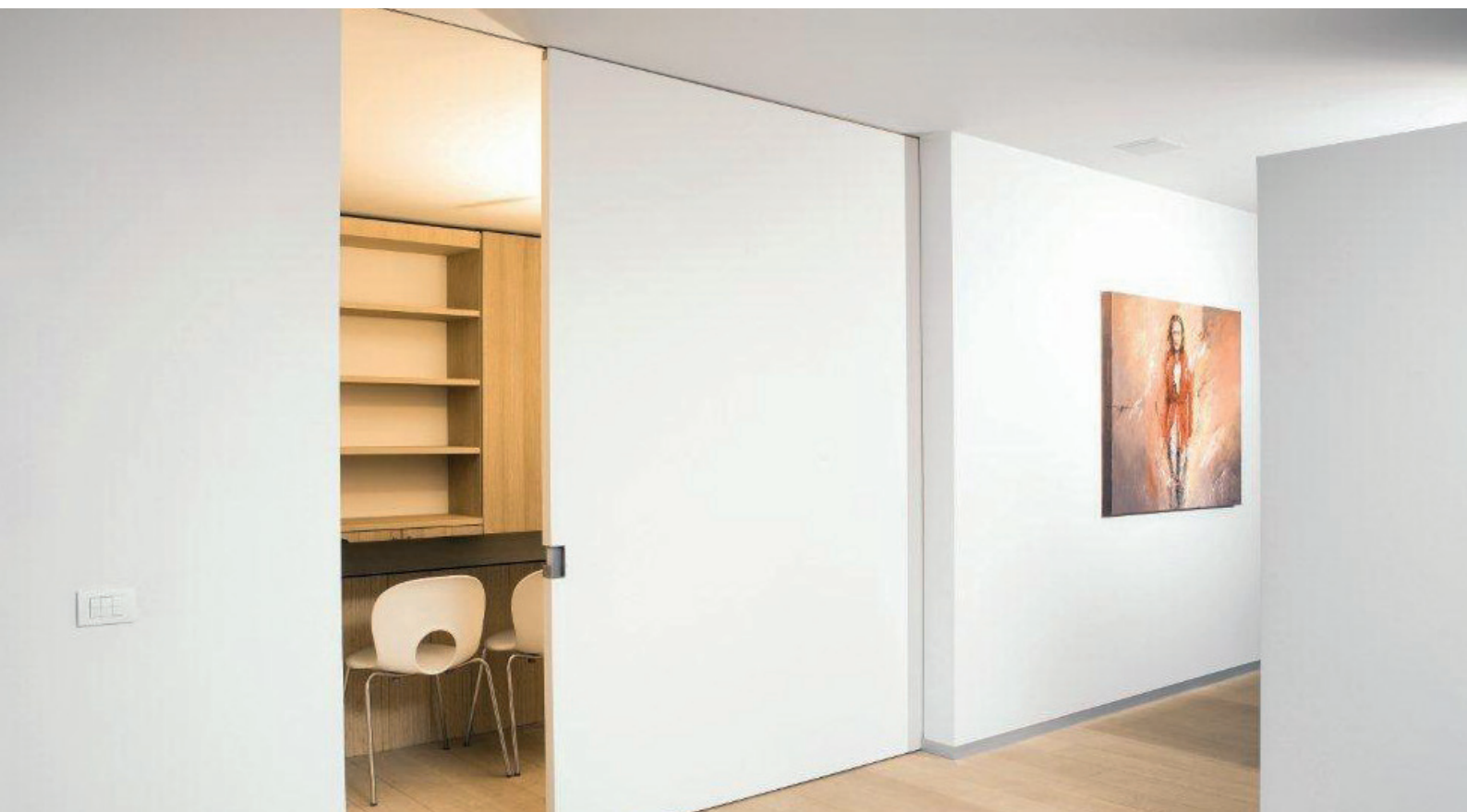





## Xinnix signifie:

- Spécialiste dans son domaine
- Portes battantes dans une paroi complètement uniforme, indépendamment du sens de rotation
- Un produit belge: disponibilité et délai de livraison très rapide
- Charnière invisible réglable en 3D, réversible
- Les serrures magnétiques préviennent les dommages
- Les joints d'étanchéité pour l'acoustique et l'isolation vont de soi
- Vous choisissez vous-même vos garnitures de porte
- Le système convient à chaque porte (porte peinte, porte classique, ...)
- Plinthes intégrées possibles
- Portes coulissantes, gain de place, pour toutes dimensions
- Portes coupe-feu
- Portes acoustiques
- Convient à tous les types de parois: aussi bien plaques de gyproc que murs plafonnés

## Système de portes battantes et coulissantes, la solution pour un intérieur élégant

### Systèmes de porte battante pour paroi plane

Xinnix offre une solution pour créer un intérieur beau et intemporel. Xinnix Door Systems fabrique des systèmes de portes battantes pour les portes intérieures. Chaque système pour portes battantes se compose d'un cadre en profils d'aluminium pré-peints et apprêtés, en blanc (RAL 9016) ou en noir (RAL 9005). Ceux-ci sont donc préparés, dans l'emballage, pour être montés. La ferrure fournie comprend des charnières 3D réglables indépendamment (selon la couleur du profil), une serrure magnétique Xinnix et les joints d'étanchéité. Le système peut être utilisé pour des portes battantes de tailles standard ou pour des portes sur mesure allant jusqu'à 3500 mm de hauteur.

Le châssis X240 peut également être fourni résistant au feu ou acoustique.

### Systèmes de portes coulissantes dans le mur

Le système coulissant X5 Pocket permet de faire glisser la porte dans le mur de la manière la plus simple. Les systèmes sont disponibles pour des vantaux jusqu'à 3500 mm de hauteur et 3000 mm de largeur.

Le kit pour portes coulissantes comprend un ensemble de profils verticaux sur lesquels s'applique le plafonnage et le jeu de rail horizontal, plaque de sol et suspension. Enfin, il y a aussi un set de finition: amortisseur et finition supérieure.

- Aucun double mur nécessaire.
- Placement rapide et facile.
- Résultat élégant.
- Peut être raccourci sur le chantier.
- Hauteurs standard ou encastrées dans le plafond.

Nouvelle construction ou rénovation, Xinnix offre les options les plus simples avec les meilleurs résultats.

## TABLE DES MATIÈRES



**X40**  
page 6-8



**X1**  
page 10-11

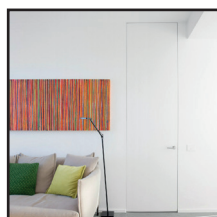

**X2**  
page 12-13



**ACCESSOIRES**  
page 14-15



**X5 + ACCESSOIRES**  
page 16-21



**XP50 - PLINTHES**  
page 22-23

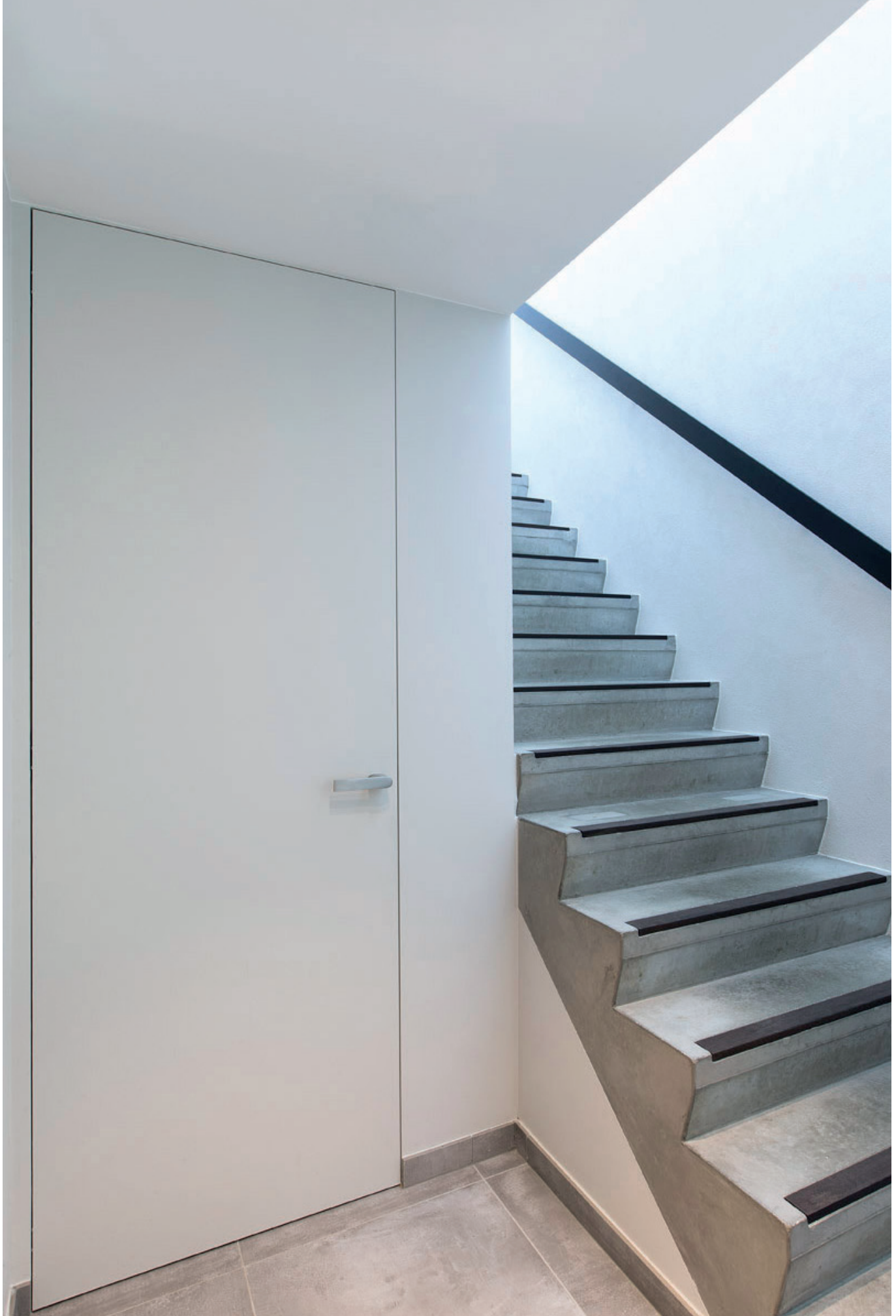



# X40

Convient comme version pour portes à pousser et à tirer.



**1 Réversible**  
Onglet à 90 ° et raccord sans arrêt. Au moment de l'assemblage le sens de rotation est déterminé.

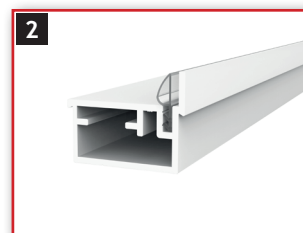

**2 Finition blanche (primer)**  
Cadre en aluminium. Joints d'étanchéité acoustique inclus. **Également disponible en noir.**

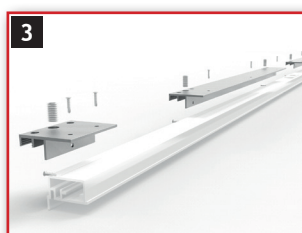

**3 Fixation universelle**  
Prévue pour toutes épaisseurs de murs à partir de 72 mm.



**4 Serrure avec pêne magnétique**  
Assure une fermeture silencieuse de la porte. Porte et poignée non incluses.



**5 Charnières 3D invisibles blanches**  
Cache en aluminium blanc. Réglage latéral et en profondeur de +/- 1 mm. Réglage en hauteur de +/- 3 mm. **Également disponible en noir.**



**6 Set avec feuille de porte alvéolée de 40 mm incluse voir page 8**

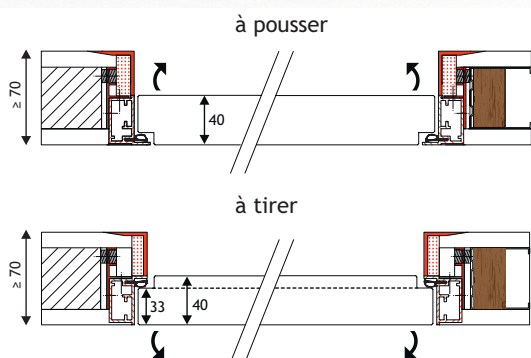

- Un encadrement - une feuille de porte - quatre fonctions par côté.
- Installation de la huisserie avec la feuille de porte au même moment.
- Convient pour chaque type de mur: pour des murs plafonnés et en gyproc.
- Prévu standard avec une couche de primer blanc ou noir.
- Kit par hauteur de porte 2015, 2115 et 2315 mm.
- Kit par largeur de porte 630 à 1030 mm (par 50 mm).
- À fixer mécaniquement et de façon invisible dans la construction du mur.
- Set avec la feuille de porte également livrable.



**X40 - SYSTÈME DE PORTE UNIVERSEL**

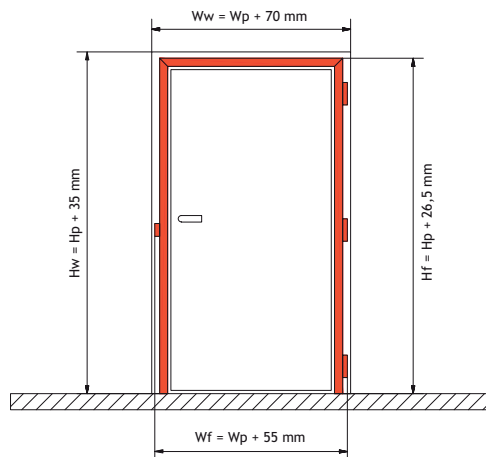
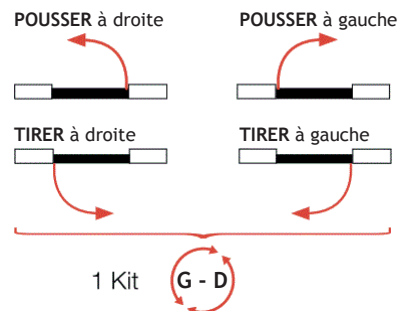

Hp: hauteur du panneau de porte  
 Wp: largeur du panneau de porte  
 Hf: Hauteur de l'encadrement de la porte  
 Wf: largeur de l'encadrement de la porte  
 Hw: hauteur de l'ouverture du mur  
 Ww: Largeur de l'ouverture du mur

**SET ÉGALEMENT DISPONIBLE EN NOIR**



Finition  
noire  
(primer)



Charnière  
3D invisibles  
noires

DESCRIPTION	COULEUR	HAUTEUR	CODE
-------------	---------	---------	------

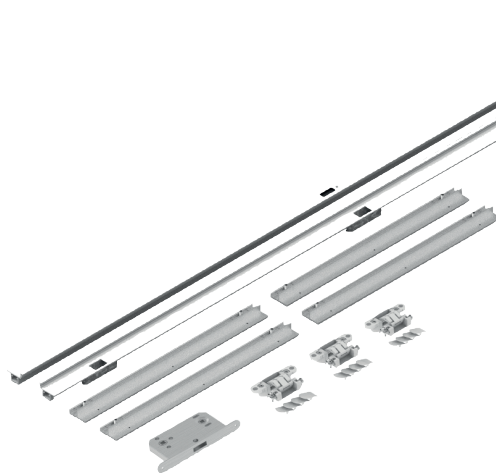

**SET DE MONTANTS XINNIX X40**

Convient pour une porte en ligne avec le mur à pousser ou à tirer, utilisable à droite ou à gauche.

blanc	2015 mm	9484-0090
blanc	2115 mm	9484-0190
blanc	2315 mm	9484-0390
noir	2015 mm	9484-3090
noir	2115 mm	9484-3190
noir	2315 mm	9484-3390

**Le kit se compose de:**

- 2 montants, recouverts avec un primer, à la taille de la porte, dont l'un pourvu d'un fraisage pour les charnières.
- Charnières invisibles 3D ajustables A24: nombre et type en fonction de la hauteur et du poids de la porte. Capacité de charge: 30 kg/charnière.
- serrure magnétique
- Joint acoustique anti-bruit ainsi que amortisseur de porte.

DESCRIPTION	COULEUR	LARGEUR	CODE
-------------	---------	---------	------

**SET DE TRAVERSE XINNIX X40**

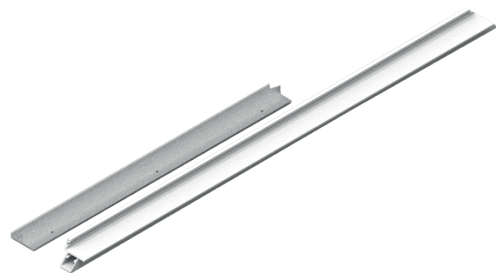

blanc	630 mm	9484-1630
blanc	730 mm	9484-1730
blanc	780 mm	9484-1780
blanc	830 mm	9484-1830
blanc	880 mm	9484-1880
blanc	930 mm	9484-1930
blanc	980 mm	9484-1980
blanc	1030 mm	9484-2030
noir	630 mm	9484-3630
noir	730 mm	9484-3730
noir	780 mm	9484-3780
noir	830 mm	9484-3830
noir	880 mm	9484-3880
noir	930 mm	9484-3930
noir	980 mm	9484-3980
noir	1030 mm	9484-3990

DESCRIPTION	ÉPAISSEUR X LARGEUR X HAUTEUR	CODE
-------------	-------------------------------	------



**PROFIL DE FINITION POUR GYPROC**  
(5 pièces par boîte = 2 portes)

9 x 120 x 2200 mm	9481-3220
9 x 120 x 2600 mm	9481-3260
9 x 120 x 3000 mm	9481-3300
9 x 260 x 2200 mm	9481-3226
9 x 260 x 3000 mm	9481-3306

**X40 - SYSTÈME DE PORTE UNIVERSEL, FEUILLE DE PORTE INCLUSE**

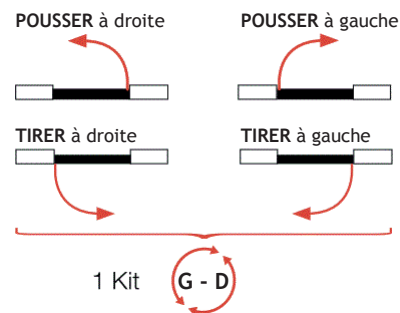
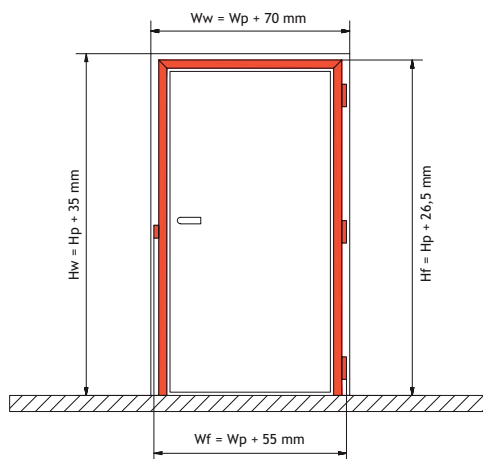

Hp: hauteur du panneau de porte  
 Wp: largeur du panneau de porte  
 Hf: Hauteur de l'encadrement de la porte  
 Wf: largeur de l'encadrement de la porte  
 Hw: hauteur de l'ouverture du mur  
 Ww: Largeur de l'ouverture du mur

DESCRIPTION	FEUILLE DE PORTE	COULEUR	LARGEUR X HAUTEUR	CODE
-------------	------------------	---------	-------------------	------



**KIT XINNIX X40  
FEUILLE DE PORTE  
INCLUSE**

Convient pour une porte en ligne avec le mur à pousser ou à tirer.

réversible	blanc	2015 x 630 mm	9486-0630
réversible	blanc	2015 x 730 mm	9486-0730
réversible	blanc	2015 x 780 mm	9486-0780
réversible	blanc	2015 x 830 mm	9486-0830
réversible	blanc	2015 x 880 mm	9486-0880
réversible	blanc	2015 x 930 mm	9486-0930
réversible	blanc	2015 x 980 mm	9486-0980
réversible	blanc	2015 x 1030 mm	9486-0990
gauche	blanc	2115 x 630 mm	9486-1630
gauche	blanc	2115 x 730 mm	9486-1730
gauche	blanc	2115 x 780 mm	9486-1780
gauche	blanc	2115 x 830 mm	9486-1830
gauche	blanc	2115 x 880 mm	9486-1880
gauche	blanc	2115 x 930 mm	9486-1930
gauche	blanc	2115 x 980 mm	9486-1980
gauche	blanc	2115 x 1030 mm	9486-1990
droite	blanc	2115 x 630 mm	9486-1631
droite	blanc	2115 x 730 mm	9486-1731
droite	blanc	2115 x 780 mm	9486-1781
droite	blanc	2115 x 830 mm	9486-1831
droite	blanc	2115 x 880 mm	9486-1881
droite	blanc	2115 x 930 mm	9486-1931
droite	blanc	2115 x 980 mm	9486-1981
droite	blanc	2115 x 1030 mm	9486-1991
gauche	blanc	2315 x 630 mm	9486-2630
gauche	blanc	2315 x 730 mm	9486-2730
gauche	blanc	2315 x 780 mm	9486-2780
gauche	blanc	2315 x 830 mm	9486-2830
gauche	blanc	2315 x 880 mm	9486-2880
gauche	blanc	2315 x 930 mm	9486-2930
gauche	blanc	2315 x 980 mm	9486-2980
gauche	blanc	2315 x 1030 mm	9486-2990
droite	blanc	2315 x 630 mm	9486-2631
droite	blanc	2315 x 730 mm	9486-2731
droite	blanc	2315 x 780 mm	9486-2781
droite	blanc	2315 x 830 mm	9486-2831
droite	blanc	2315 x 880 mm	9486-2881
droite	blanc	2315 x 930 mm	9486-2931
droite	blanc	2315 x 980 mm	9486-2981
droite	blanc	2315 x 1030 mm	9486-2991

**Le kit se compose de:**

- 2 montants, traités avec un primer, à la taille de la porte, dont l'un avec les encoches pour les charnières.
- Charnières invisibles 3D ajustables A24: nombre et type en fonction de la hauteur et du poids de la porte.
- serrure magnétique
- Joint acoustique anti-bruit ainsi que amortisseur de porte.
- Feuille de porte tubulaire, pourvue d'une finition blanche (primer).

DESCRIPTION	ÉPAISSEUR X LARGEUR X HAUTEUR	CODE
-------------	-------------------------------	------

<b>PROFIL DE FINITION POUR GYPROC</b> (5 pièces par boîte = 2 portes)	9 x 120 x 2200 mm	9481-3220
	9 x 120 x 2600 mm	9481-3260
	9 x 120 x 3000 mm	9481-3300
	9 x 260 x 2200 mm	9481-3226
	9 x 260 x 3000 mm	9481-3306



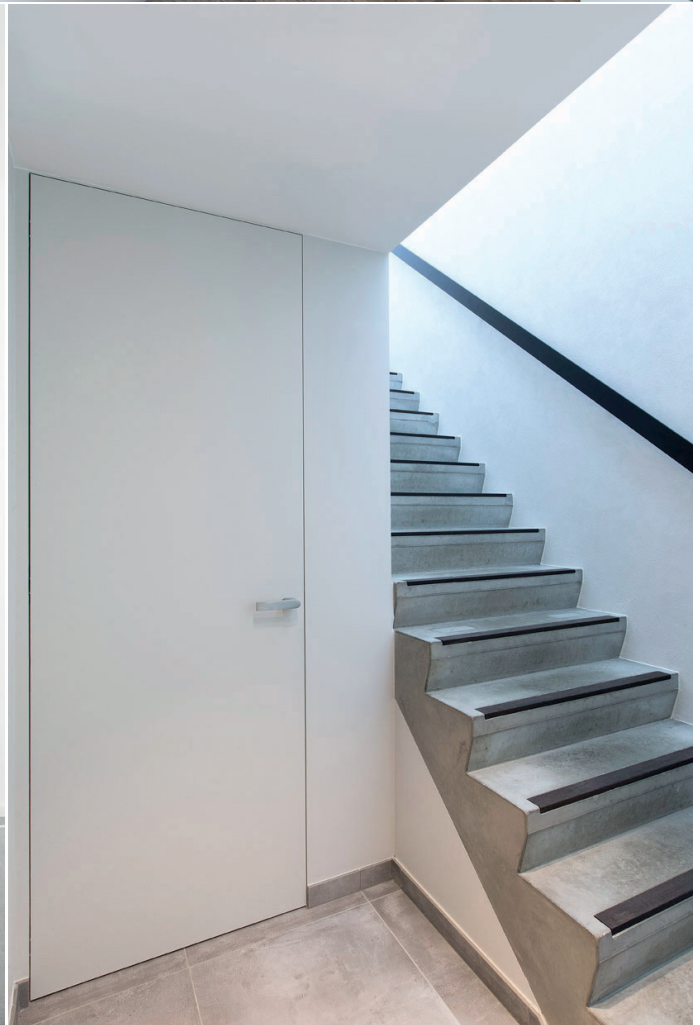

# X1

Convient comme version pour portes à tirer.



**Tournant à droite ou à gauche**  
Onglet 45 ° et raccord avec arrêt. Adapté à chaque finition de mur. Orientation à indiquer lors de la commande.

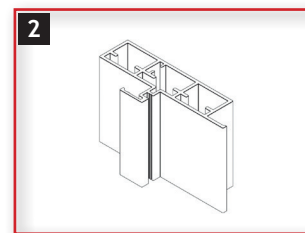

**Finition blanche (primer)**  
Cadre en aluminium. Joints d'étanchéité acoustique inclus.



**Serrure avec pêne magnétique**  
Assure une fermeture silencieuse de la porte. Porte et poignée livrables sur commande.



**Charnières 3D invisibles**  
Cache blanc. Réglage latéral et en profondeur de +/- 1 mm. Réglage en hauteur de +/- 2 mm.

- Set complet, prêt à monter (finition en primer blanc), pour porte en ligne avec le mur.
- Fixation sur un mur plafonné ou sur un profil métallique pour plaques de gyproc.
- Convient pour toutes les portes de 40 ou 50 mm d'épaisseur.
- Finitions possibles: bois, carrelage, plâtre, ...
- Épaisseur min. de paroi: 100 mm.

- Kit par hauteur de porte 2015, 2115 et 2315 mm.
- Kit par largeur de porte 630 à 1030 mm (par 50 mm).
- Chaque dimension de porte standard est livrable, sur mesure également livrable.
- À fixer mécaniquement et de façon invisible dans la construction du mur.
- Le panneau de porte est également disponible sur commande.



**SET AVEC PORTE DISPONIBLE SUR DEMANDE.**

Videos Youtube

Xinnix X1 hauteur jusqu'au plafond



Bon de commande



<https://www.xinnixdoorsystems.be/fr/telechargements/portes-battantes>

Sous réserve d'écarts de mesures et modifications techniques.

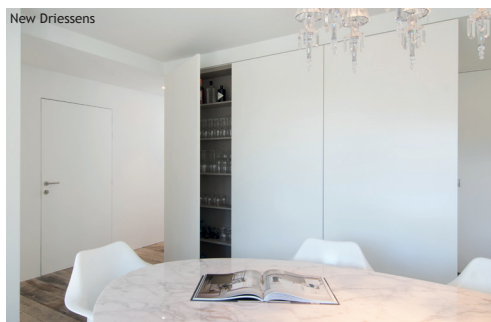

### X1 - TIRER POUR OUVRIR

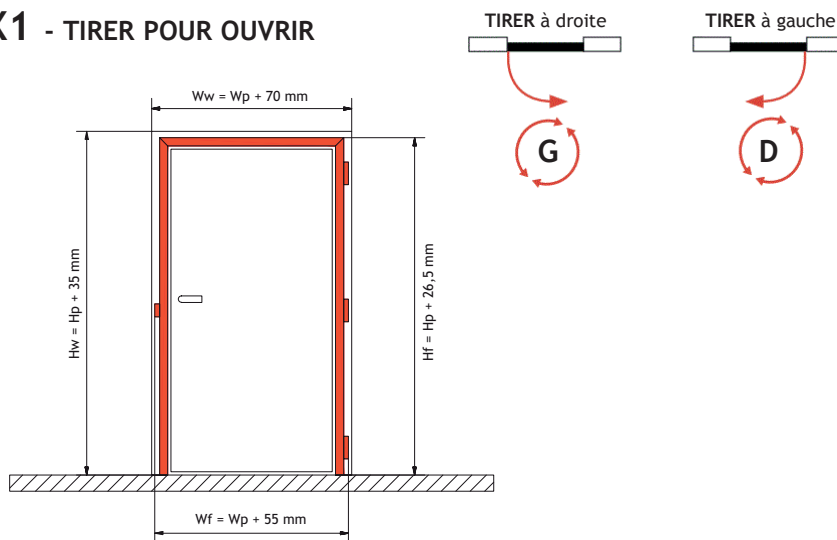

Hp: Hauteur du panneau de porte  
 Wp: Largeur du panneau de porte  
 Hf: Hauteur de l'encadrement

Wf: Largeur de l'encadrement de la porte  
 Hw: Hauteur de l'ouverture du mur  
 Ww: Largeur de l'ouverture du mur

DESCRIPTION	EXÉCUTION	HAUTEUR	CODE
-------------	-----------	---------	------



#### SET DE MONTANTS XINNIX X1

Convient pour une porte en ligne avec le mur à tirer, utilisable à droite ou à gauche.

gauche	2015 mm	9481-0090
gauche	2115 mm	9481-0190
gauche	2315 mm	9481-0390
droite	2015 mm	9481-0091
droite	2115 mm	9481-0191
droite	2315 mm	9481-0391

#### Le kit se compose de:

- 2 montants, recouverts avec un primer, à la taille de la porte, dont l'un pourvu d'un fraisage pour les charnières.
- Charnières Invisible 3D ajustables A24: nombre et type en fonction de la hauteur de la porte et du poids de la porte. Capacité de charge: 30 kg./charnière.
- serrure magnétique
- Joints d'étanchéité acoustique ainsi que amortisseur de porte.



**SUR MESURE JUSQU'À 3000 MM DE HAUTEUR, DISPONIBLE SUR DEMANDE. HAUTEUR JUSQU'AU PLAFOND POSSIBLE.**

DESCRIPTION	LARGEUR	CODE
-------------	---------	------

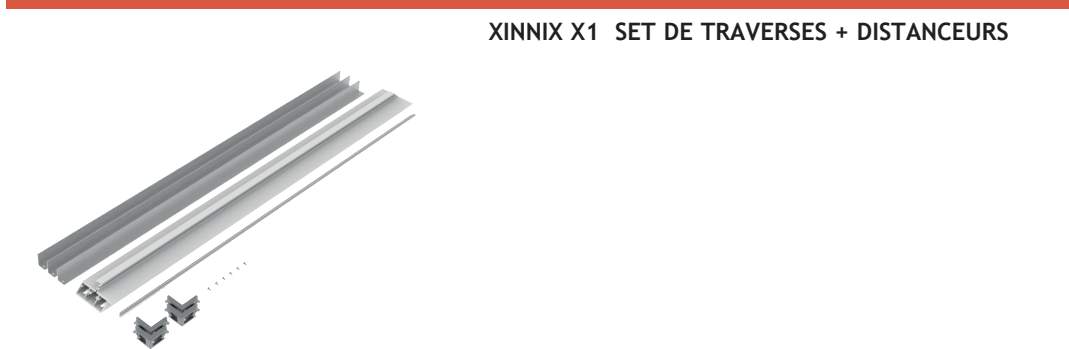

#### XINNIX X1 SET DE TRAVERSES + DISTANCEURS

630 mm	9481-1630
730 mm	9481-1730
780 mm	9481-1780
830 mm	9481-1830
880 mm	9481-1880
930 mm	9481-1930
980 mm	9481-1980
1030 mm	9481-1990



**SUR MESURE JUSQU'À 1230 MM DE LARGEUR, DISPONIBLE SUR DEMANDE.**

DESCRIPTION	ÉPAISSEUR X LARGEUR X HAUTEUR	CODE
-------------	-------------------------------	------



#### PROFIL DE FINITION POUR GYPROC (5 pièces par boîte = 2 portes)

9 x 120 x 2200 mm	9481-3220
9 x 120 x 2600 mm	9481-3260
9 x 120 x 3000 mm	9481-3300
9 x 260 x 2200 mm	9481-3226
9 x 260 x 3000 mm	9481-3306

Finition Xinnix



# X2

Convient comme version pour portes à pousser et à tirer.



**Tournant à droite ou à gauche**  
Onglet 45 ° et raccord avec arrêt. Adapté à chaque finition de mur. Orientation à indiquer lors de la commande.



**Finition blanche (primer)**  
Cadre en aluminium. Joints d'étanchéité acoustique inclus. **Également disponible en noir.**

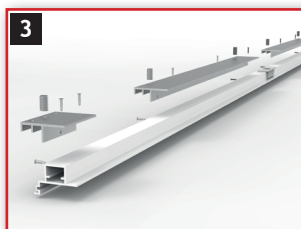

**Fixation universelle**  
Convient à toutes les épaisseurs de mur à partir de 75 mm.



**Serrure avec pêne magnétique**  
Assure une fermeture silencieuse de la porte. Porte et poignée livrables sur commande.



**Charnières 3D invisibles**  
Cache en aluminium blanc. Réglage latéral et en profondeur de +/- 1mm. Réglage en hauteur de +/- 2 mm. **Également disponible en noir.**

- Set complet, prêt à l'emploi (peint avec un primer blanc), pour porte en ligne avec le mur.
- Fixation sur un mur plafonné ou sur un profil métallique pour plaques de gyproc.
- Convient à toutes les portes à tirer d'une épaisseur de 40 mm, et à pousser de 50 mm.
- Finitions possibles: bois, carrelage, plâtre, ...
- Épaisseur min. de mur: 75 mm.
- Kit pour hauteur de porte 2015, 2115 et 2315 mm.
- Kit pour largeur de porte 630 à 1030 mm (par 50 mm).
- Chaque dimension de porte standard est livrable, le sur mesure est également possible.
- À fixer mécaniquement et de façon invisible dans la construction du mur.
- Le panneau de porte est également disponible sur commande.



**SET AVEC PORTE LIVRABLE SUR DEMANDE.**

Videos Youtube

Xinnix X2 hauteur jusqu'au plafond



Bon de commande



<https://www.xinnixdoorsystems.be/fr/telechargements/portes-battantes>

Sous réserve d'écarts de mesures et modifications techniques.



**X2 - POUSSER POUR OUVRIR / TIRER POUR OUVRIR**

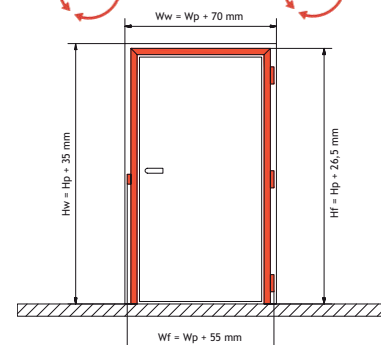
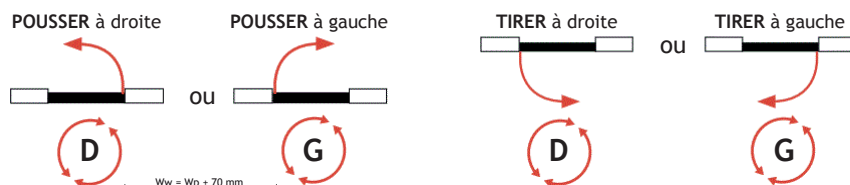

Hp: Hauteur du panneau de porte  
 Wp: Largeur du panneau de porte  
 Hf: Hauteur de l'encadrement  
 Wf: Largeur de l'encadrement de la de l'encadrement  
 Hw: Hauteur de l'ouverture du mur  
 Ww: Largeur de l'ouverture du mur

**LE SET EST ÉGALEMENT DISPONIBLE EN NOIR**



Finition en noir (primer)



Charnières 3D invisibles en noir

DESCRIPTION	EXÉCUTION	COULEUR	HAUTEUR	CODE
-------------	-----------	---------	---------	------

**SET DE MONTANTS XINNIX X2**

Convient pour une porte en ligne avec le mur à pousser (50 mm) et une porte en ligne avec le mur à tirer (40 mm) utilisable à droite ou à gauche.

**Le kit se compose de:**

- 2 montants, recouverts avec un primer, à la taille de la porte, dont l'un pourvu d'un fraisage pour les charnières.
- Charnières Invisible 3D ajustables A24: nombre et type en fonction de la hauteur de la porte et du poids de la porte. Capacité de charge: 30 kg./charnière.
- serrure magnétique
- Joints d'étanchéité acoustique ainsi que amortisseur de porte.

**SUR MESURE JUSQU'À 3000 MM DE HAUTEUR, DISPONIBLE SUR DEMANDE. HAUTEUR JUSQU'AU PLAFOND POSSIBLE.**

<b>SET DE MONTANTS XINNIX X2</b>	gauche	blanc	2015 mm	9482-0090
	gauche	blanc	2115 mm	9482-0190
	gauche	blanc	2315 mm	9482-0390
	droite	blanc	2015 mm	9482-0091
	droite	blanc	2115 mm	9482-0191
	droite	blanc	2315 mm	9482-0391
	gauche	noir	2015 mm	9482-3090
	gauche	noir	2115 mm	9482-3190
	gauche	noir	2315 mm	9482-3390
	droite	noir	2015 mm	9482-3091
	droite	noir	2115 mm	9482-3191
	droite	noir	2315 mm	9482-3391

DESCRIPTION	COULEUR	LARGEUR	CODE
-------------	---------	---------	------

**XINNIX X2 SET DE TRAVERSES + DISTANCEURS**

**SUR MESURE JUSQU'À 1230 MM DE LARGEUR, DISPONIBLE SUR DEMANDE.**

<b>XINNIX X2 SET DE TRAVERSES + DISTANCEURS</b>	blanc	630 mm	9482-1630
	blanc	730 mm	9482-1730
	blanc	780 mm	9482-1780
	blanc	830 mm	9482-1830
	blanc	880 mm	9482-1880
	blanc	930 mm	9482-1930
	blanc	980 mm	9482-1980
	blanc	1030 mm	9482-1990
	noir	630 mm	9482-3630
	noir	730 mm	9482-3730
	noir	780 mm	9482-3780
	noir	830 mm	9482-3830
	noir	880 mm	9482-3880
	noir	930 mm	9482-3930
	noir	980 mm	9482-3980
	noir	1030 mm	9482-3990

DESCRIPTION	ÉPAISSEUR X LARGEUR X HAUTEUR	CODE
-------------	-------------------------------	------

**PROFIL DE FINITION POUR GYPROC**  
 (5 pièces par boîte = 2 portes)

Finition Xinnix

<b>PROFIL DE FINITION POUR GYPROC</b> (5 pièces par boîte = 2 portes)	9 x 120 x 2200 mm	9481-3220
	9 x 120 x 2600 mm	9481-3260
	9 x 120 x 3000 mm	9481-3300
	9 x 260 x 2200 mm	9481-3226
	9 x 260 x 3000 mm	9481-3306

# Accessoires



DESCRIPTION	MODÈLE	CODE
SERRURES MAGNÉTIQUES	PZ	9468-1620
	WC	9468-1619



Dimensions  
 PZ: 8 x 85 mm  
 WC: 8 x 8 x 95 mm

DESCRIPTION	EXÉCUTION	COULEUR	CODE
<b>FERMETURE XINNIX NZ®</b>  La huisserie Xinnix sans serrure mais avec une fermeture magnétique. Grâce à la fermeture Xinnix NZ®, il est possible de fermer et d'ouvrir la porte sans poignée de porte.	ABS	gris	9468-1700
	ABS	blanc	9468-1702
	ABS	noir	9468-1703
	<u>Pour porte préfaïcée</u>		
	inox	gris	9468-1710

Pour porte préfaïcée

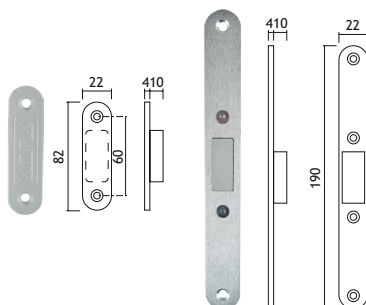

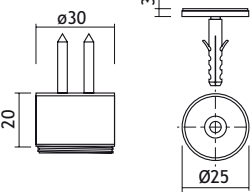
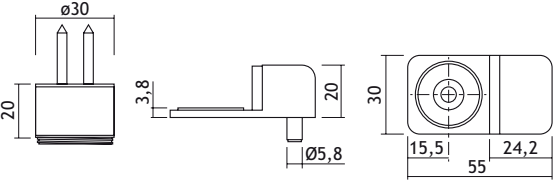
DESCRIPTION		EXÉCUTION	MODÈLE	CODE
 <p><b>AIMANT DE PORTE CACHÉ/ARRÊT</b></p> <p>Arrêt de porte cachée pour un résultat presque invisible. Retient la porte à sa place.</p>		inox inox	sans butée avec butée	9469-2100 9469-2110
<p>sans butée</p>  <p>avec butée</p> 				

DESCRIPTION		EXÉCUTION	CODE
  <p><b>BÉQUILLE</b></p> <p>Livré par paire.</p>		noir blanc	9486-3005 9486-3007

DESCRIPTION		EXÉCUTION	CODE
  <p><b>ROSACE BB</b></p> <p>Livré par paire.</p>		noir blanc	9486-3015 9486-3017

DESCRIPTION		EXÉCUTION	CODE
  <p><b>GARNITURE "TOILETTE"</b></p> <p>Livré par set.</p>		noir blanc	9486-3025 9486-3027

DESCRIPTION		MODÈLE	CODE
  <p><b>BÉQUILLE EN INOX</b></p> <p>Livré par paire.</p> <p>XA-RF140      XA-RF150</p>		XA-RF140 XA-RF150	9486-3034 9486-3035

DESCRIPTION		EXÉCUTION	CODE
 <p><b>ROSACE BB</b></p> <p>Livré par paire.</p>		inox	9486-3036

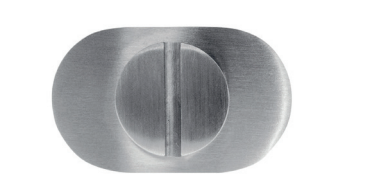
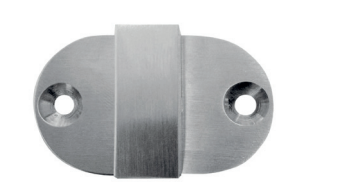
DESCRIPTION		EXÉCUTION	CODE
  <p><b>BÉQUILLE EN INOX</b></p> <p>Livré par set.</p>		inox	9486-3037

## X5

Convient comme version pour portes coulissantes.



Le système de porte coulissante de Xinnix est un ensemble complet, avec lequel également le mur creux est construit là où la porte coulissante va glisser. Ce mur creux peut être raccordé sans joints aux murs en métalstud ou construction à ossature bois existantes.

Le résultat est une porte coulissante moderne et minimaliste dans le mur. Les plaques de gyproc et le plafonnage cachent tous les profils et les ferrures des portes coulissantes. Une ouverture étroite dans le mur contenant la porte coulissante est tout ce que vous voyez. Les systèmes de portes coulissantes dans le mur peuvent être combinés avec n'importe quelle porte à chants droits jusqu'à 120 kg. Nous pouvons également livrer une porte pré-traitée en complément.

Voulez-vous un système de porte coulissante sur-mesure ? C'est aussi possible. Veuillez nous contacter pour cela.

Sous réserve d'écarts de mesures et modifications techniques.





### X5 - SYSTÈME DE PORTE COULISSANTE UNIVERSEL POUR CLOISONS EN GYPROC

Un ensemble Xinnix est un élément de construction, prêt à intégrer dans des ossatures de cloison à profil 75 et 100 mm. L'installation des feuilles de portes se réaliser avec les fermetures Xinnix, chacune avec une charge max. de 80 kg.

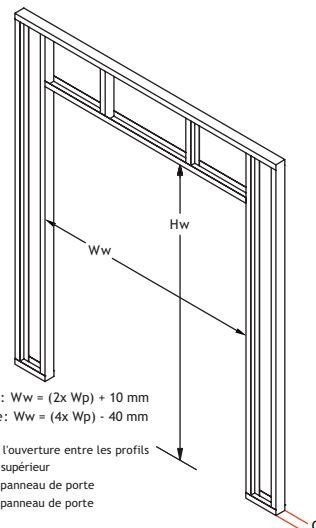

Porte simple:  $Ww = (2x Wp) + 10 \text{ mm}$   
 Porte double:  $Ww = (4x Wp) - 40 \text{ mm}$

Ww: Largeur de l'ouverture entre les profils  
 Hw: Hauteur du supérieur  
 Wp: Largeur du panneau de porte  
 Hp: Hauteur du panneau de porte

**Bon de commande**



<https://www.xinnixdoorsystems.be/fr/telechargements/portes-coulissantes>

DESCRIPTION	LARGEUR X HAUTEUR	CODE
<p><b>XINNIX X5/X5D KIT AVEC SOFTCLOSE 80 KG.</b></p> <p><u>Le set se compose de:</u>                      plaque inférieure + montants + rail + traverse porteuse + ferrures</p> <ul style="list-style-type: none"> <li>• Metalstud: 75 ou 100 mm</li> <li>• Force jusqu'à 120 kg, softclose 80 kg.</li> <li>• X5: Plaque simple: 12,5 mm X5D: Plaque double: 2 x 12,5 mm</li> <li>• <u>Épaisseur de mur terminé:</u> X5: 100 mm ou 125 mm X5D: 125 mm ou 150 mm</li> </ul>	<p><b>X5 (Ω: 75 mm)</b>                      1030 x 2015 mm                      1030 x 2115 mm                      1030 x 2315 mm</p>	<p>9485-0575                      9485-0675                      9485-0775</p>
	<p><b>X5D (Ω: 75 mm)</b>                      1030 x 2315 mm                      1030 x 2715 mm                      1030 x 3015 mm</p>	<p>9485-1575                      9485-1675                      9485-1775</p>
	<p><b>X5 (Ω: 100 mm)</b>                      1030 x 2015 mm                      1030 x 2115 mm                      1030 x 2315 mm</p>	<p>9485-0500                      9485-0600                      9485-0700</p>
	<p><b>X5D (Ω: 100 mm)</b>                      1030 x 2315 mm                      1030 x 2715 mm                      1030 x 3015 mm</p>	<p>9485-1500                      9485-1600                      9485-1700</p>

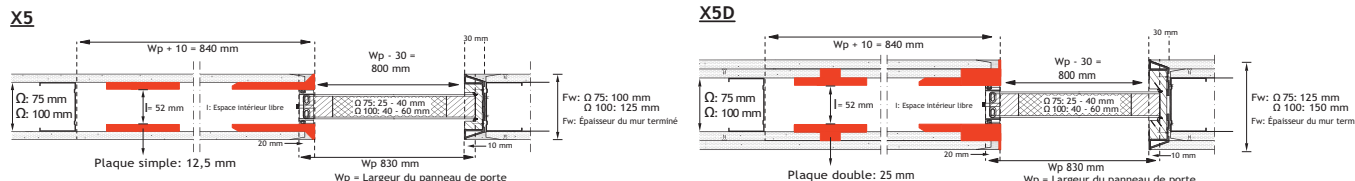

OMSCHRIJVING	AFWERKING	CODE
<p><b>SET DE FINITION X5/X5D</b></p> <ul style="list-style-type: none"> <li>• Épaisseur de mur: 100, 125 ou 150 mm terminé</li> <li>• Hauteur: jusqu'à 3015 mm</li> </ul>	<p><b>Finition Xinnix X5</b>                      Ω: 75 mm - H: 2300 mm                      Ω: 100 mm - H: 2300 mm</p>	<p>9485-1023                      9485-1123</p>
	<p><b>Finition Xinnix X5D</b>                      Ω: 75 mm - H: 2300 mm                      Ω: 75 mm - H: 2700 mm                      Ω: 75 mm - H: 3000 mm                      Ω: 100 mm - H: 2300 mm                      Ω: 100 mm - H: 2700 mm                      Ω: 100 mm - H: 3000 mm</p>	<p>9485-2123                      9485-2127                      9485-2130                      9485-2223                      9485-2227                      9485-2230</p>
	<p><b>Finition Pure X5</b>                      (avec suspension au plafond)                      Ω: 75 mm - H: 2300 mm                      Ω: 100 mm - H: 2300 mm</p>	<p>9485-3023                      9485-3123</p>
	<p><b>Finition Pure X5D</b>                      (avec suspension au plafond)                      Ω: 75 mm - H: 2300 mm                      Ω: 75 mm - H: 2700 mm                      Ω: 75 mm - H: 3000 mm                      Ω: 100 mm - H: 2300 mm                      Ω: 100 mm - H: 2700 mm                      Ω: 100 mm - H: 3000 mm</p>	<p>9485-3123                      9485-3127                      9485-3130                      9485-3223                      9485-3227                      9485-3230</p>

# X5 - ACCESSOIRES

Cuvettes pour portes coulissantes en bois





	DESCRIPTION	EXÉCUTION	ÉPAISSEUR DE PORTE	CODE
	<p>POIGNÉE POUR PORTE COULISSANTE KUBE</p>	noir	40 mm	9030-4340
	<p>POIGNÉE POUR PORTE COULISSANTE KUBE</p>	noir	40 mm	9030-7340
	<p>CUVETTE POUR PORTE INTÉRIEURE MOON</p>	noir	40 mm	9186-0340

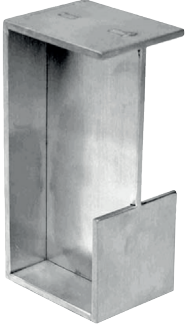
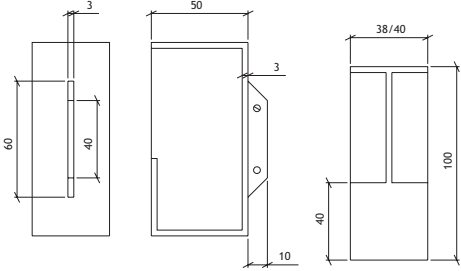
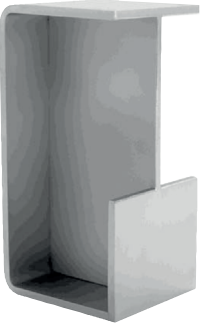
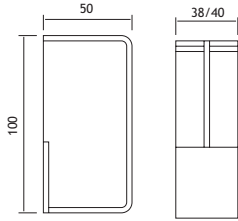
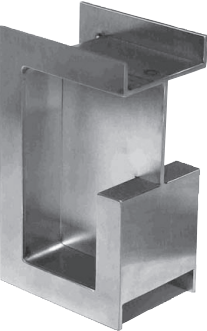
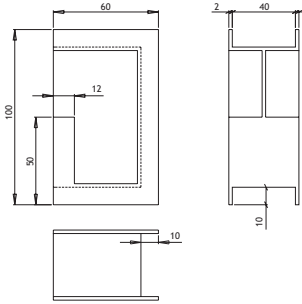
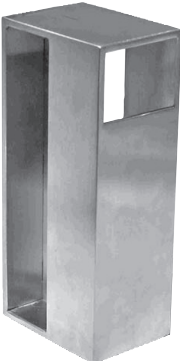
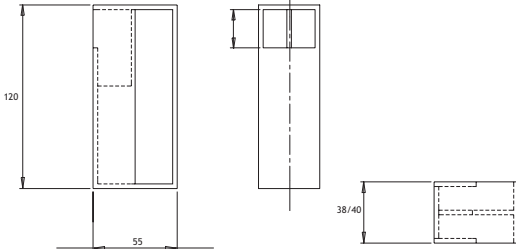
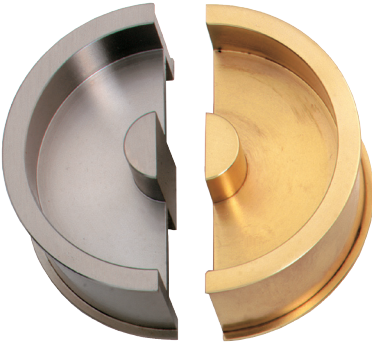
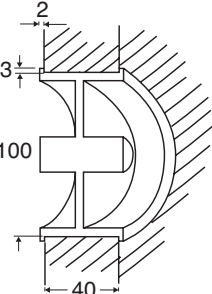

	DESCRIPTION	EXÉCUTION	ÉPAISSEUR DE PORTE	CODE
	<p><b>POIGNÉE POUR PORTES COULISSANTES PEH46 (COINS DROITS)</b></p> 	<p>inox inox</p>	<p>38 mm 40 mm</p>	<p>9030-3938 9030-3940</p>
	<p><b>POIGNÉE POUR PORTES COULISSANTES KUBE (COINS ARRONDIS)</b></p> 	<p>inox inox</p>	<p>38 mm 40 mm</p>	<p>9030-4938 9030-4940</p>
	<p><b>POIGNÉE POUR PORTES COULISSANTES KUBE</b></p> <p>Hauteur: 100 mm</p> 	<p>inox</p>	<p>40 mm</p>	<p>9030-5940</p>
	<p><b>POIGNÉE POUR PORTES COULISSANTES KUBE</b></p> <p>Hauteur: 120 mm</p> 	<p>inox inox</p>	<p>38 mm 40 mm</p>	<p>9030-6938 9030-6940</p>
	<p><b>CUVETTE POUR PORTE INTÉRIEURE (DEMI-LUNE)</b></p> <p>Hauteur: 100 mm</p> 	<p>inox laiton</p>	<p>40 mm 40 mm</p>	<p>9186-0940 9030-1540</p>

# XP50 - PLINTHE

Plinthe universelle intégrée



**PLINTHE UNIVERSELLE INTÉGRÉE XP50**

Plinthe aluminium XP50 convenant pour des applications en retrait et affleurantes:

Une seule base pour les différentes finitions:

- Montage en retrait -9mm
- Montage affleurant avec plinthe alu
- Montage affleurant avec plinthe à recouvrement inoxydable
- Montage affleurant avec plinthe en pierre (pas incluse)
- Montage affleurant avec plinthe en mélaminé (pas incluse)

Caractéristiques:

- Finitions des profils: alu brut, anodisé nature mat et primaire blanc
- Possibilité de coller une plaque de recouvrement inoxydable sur le couvercle alu
- Pièces de montage adaptables aux différentes applications
- Distribution facile grâce à l’emballage étudié: L = 2000 et 3000 mm
- Fixation mécanique ou collage invisible dans la construction de la paroi
- Excellente finition intemporelle
- Dimensions minimaliste: Hauteur 50mm - Profondeur 13 mm

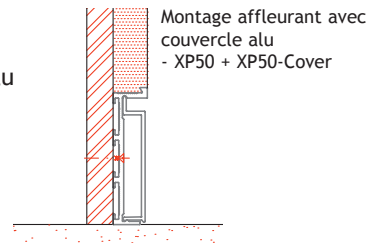
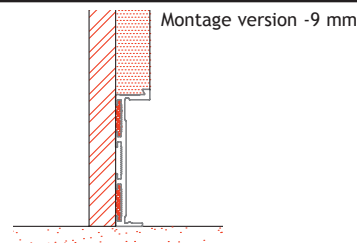

Convient pour tous types de murs: Mur en maçonnerie, paroi en gyproc

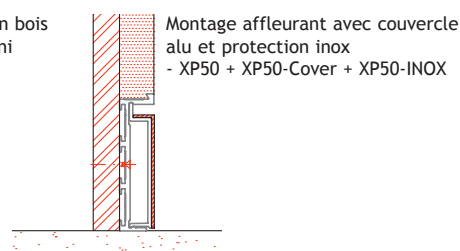
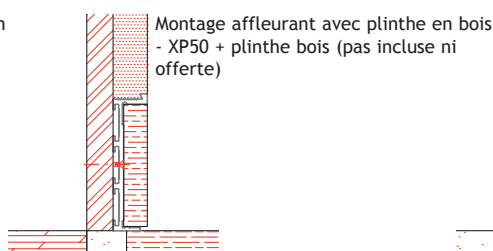
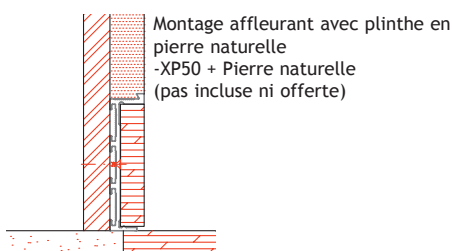

DESCRIPTION	LONG.	EXÉCUTION	CODE	DESCRIPTION	LONG.	EXÉCUTION	CODE
<p>Min. 1 boîte (10 pcs.)</p>	3 m	alu brut	9485-5053	<p>Min. 1 boîte (10 pcs.)</p>	3 m	alu brut	9485-5153
	3 m	alu anodisé	9485-5063		3 m	alu anodisé	9485-5163
	3 m	alu blanc laqué	9485-5073		3 m	alu blanc laqué	9485-5173
			3 m		inox	9485-5193	

DESCRIPTION	LONG.	EXÉCUTION	CODE
<p>Profondeur: 4 mm Min. 1 boîte (10 pc.)</p>	3 m	alu blanc laqué	9485-5074

DESCRIPTION	CODE	DESCRIPTION	EXÉCUTION	CODE
<p>Min. 1 sac (100 pcs.)</p>	9485-5200	XP50 connection porte-plinthe	alu anodisé alu blanc laqué inox	9485-5260 9485-5270 9485-5290

DESCRIPTION	EXÉCUTION	CODE	DESCRIPTION	EXÉCUTION	CODE
<p>Min. 1 sac (10 pcs)</p>	alu anodisé alu blanc laqué	9485-5360 9485-5370	<p>Min. 1 boîte (10 sets)</p>	alu brut alu anodisé alu blanc laqué	9485-5450 9485-5460 9485-5470

**B**ERMA